



NOTICE D'UTILISATION

Pour plotter de découpe

Secabo série CIV et série S

Toutes nos félicitations pour l'achat de votre nouveau plotter de découpe Secabo!

Pour pouvoir commencer simplement et sans problème à utiliser votre appareil, veuillez lire attentivement la présente notice d'utilisation.

Toute copie ou reproduction de cette notice est soumise à l'approbation écrite de la société Secabo GmbH. Sous réserve de modifications et/ou erreurs dans les données techniques et les caractéristiques produites de l'appareil.

La société Secabo GmbH se dégage de toute responsabilité pour des dommages directs ou indirects occasionnés par l'utilisation de ce produit.

Version 1.1 (23.10.2012)



Sommaire

1	Mesures de précaution.....	2
2	Volume de livraison.....	3
3	Montage du pied.....	4
4	Désignation des principaux composants.....	5
4.1	Les pièces de l'appareil et leurs fonctions.....	5
4.2	Vues latérales.....	5
4.3	Panneau de commande.....	6
5	Mise en marche de l'appareil et du logiciel.....	7
5.1	Installation Secabo Flexi Starter.....	7
5.2	Installation de votre plotter de découpe.....	7
5.3	Connexion via interface série.....	8
5.4	Mise en marche du plotter de découpe.....	8
5.5	Mise en place et réglage de la lame.....	8
5.6	Mise en place du porte lame.....	9
5.7	Chargement du vinyle.....	9
5.8	Test de découpe.....	10
5.9	La première découpe avec le plotter.....	10
6	Ajustages et opération.....	12
6.1	En ligne / hors ligne (On-/Offline).....	12
6.2	Déplacement du chariot.....	12
6.3	Réglage du point d'origine.....	12
6.4	Réglage de la pression et de la vitesse.....	12
6.5	Fonction de répétition.....	13
6.6	Touche Reset.....	13
7	LAPOS.....	14
7.1	Calibrage du LAPOS.....	14
8	Lames.....	18
9	Données techniques.....	19
10	Résolution des problèmes.....	20







1 Mesures de précaution

Veillez lire attentivement ces instructions et ces mesures de sécurité avant de mettre l'appareil en marche pour la première fois!

- Ne posez aucun objet magnétique à proximité de la tête de coupe. Cela pourrait perturber la régularité de la pression de serrage.
- Ne débranchez pas le câble de connexion à l'ordinateur lorsqu'une opération de découpe est en cours.
- Déchargez les rouleaux de pression en relevant le levier de pression lorsqu'ils ne sont pas utilisés.
- Ne placez pas vos mains dans l'appareil lorsqu'il est sous tension.
- N'ouvrez pas le boîtier et n'essayez pas d'apporter des modifications à l'appareil.
- Faites attention à ne pas laisser pénétrer de liquide ou d'objets métalliques à l'intérieur du plotter.
- Assurez-vous que la prise utilisée est reliée à la terre et protégée par un interrupteur de protection contre les courants de courts-circuits.
- Veillez à ce que la tension d'entrée (220 V) ne fluctue pas de $\pm 10\%$. Dans le cas contraire, utilisez un stabilisateur de tension.
- Débranchez la prise secteur lorsque vous n'utilisez pas l'appareil pendant une longue période.
- Ne placez jamais vos mains à proximité du support de couteau lorsqu'une opération de coupe est en cours !
- Interrompez toutes les tâches d'impression en cours avant de modifier les paramètres du support de couteau.
- Utilisez systématiquement le traceur à découpe hors de portée des enfants et ne laissez jamais l'appareil allumé ou ses pièces détachées sans surveillance.
- Ne touchez jamais la lame/pointe du couteau pour éviter toute blessure.
- Placer l'appareil sur une base stable pour éviter de le faire tomber.
- N'utilisez pas l'appareil en cas d'orage, l'appareil pourrait être détruit ou endommagé par la foudre.

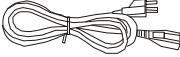
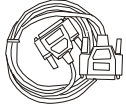
2 Volume de livraison

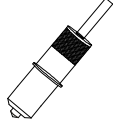
Veillez commencer par contrôler le contenu du colis à l'aide de la liste ci-dessous

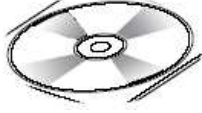
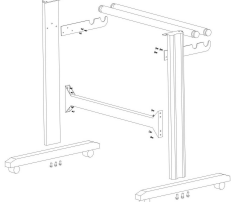
Article	Quantité	
Câble d'alimentation	1	
Câble de raccordement sériel	1	
Câble de raccordement USB	1	
Porte lame	1	
Porte crayon	1	
Lame 30°	1	
Mines de crayon	1	
Secabo FlexiStarter CD + dongle	1	
Pied (pour les models 60 et 120)	1	

3 Montage du pied

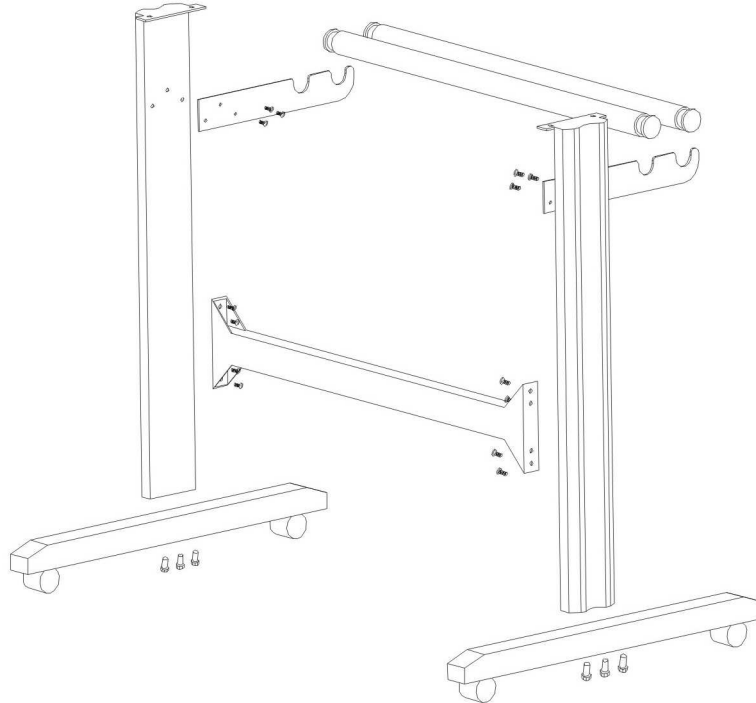

Le pied de votre plotter de découpe Secabo se monte simplement à l'aide des pièces fournies, conformément au dessin ci-dessus.

4 Désignation des principaux composants

4.1 Les pièces de l'appareil et leurs fonctions

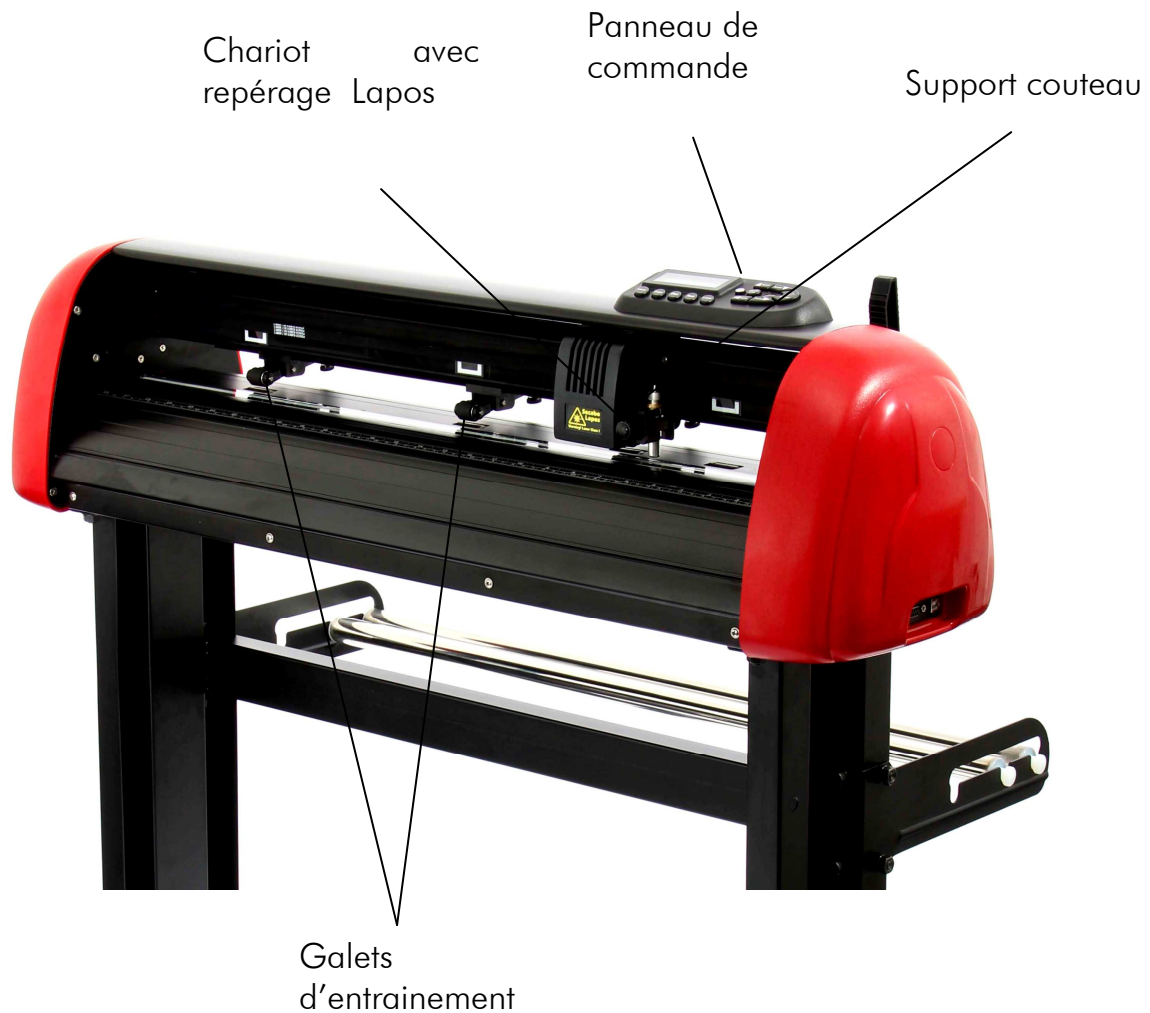

4.2 Vues latérales

Interface USB, Interface série



Alimentation électrique, fusible, interrupteur



4.3 Panneau de commande





5 Mise en marche de l'appareil et du logiciel

Attention ! Pour une installation et une configuration, veuillez installer d'abord le logiciel Flexi starter

5.1 Installation Secabo Flexi Starter

Votre plotter de découpe est équipé avec le logiciel "FlexiStarter version 10.5" avec USB-Dongle. Pour diriger le plotter avec votre ordinateur veuillez installer le logiciel comme suivre:

. Retirer toute clé de sécurité utilisée (dongle USB)

Pour l'installation veuillez désactiver votre Windows-Firewall ainsi que le logiciel antivirus

- Insérez le CD FlexiStarter.
- Choisissez dans setup la langue "français" et cliquez OK.
- Suivez les instructions de l'assistant d'installation
- Lisez la licence du logiciels attentivement et veuillez l'accepter après.
- Veuillez vérifier que dans la fenêtre" selectionnez Features " le champ "safeNetSentinel System Driver 7.6.4" est bien coché.
- Entrez le mode de passe de 21-chiffres fournis avec le logiciel,. Selectionnez votre langue,, Assurez vous que le champ(fonction en mode démo) est désactivé,puis cliquez sur « termier »
- Attendez que le processus d'installation est terminée, puis cliquez sur "Terminer".
- Branchez l'USB-Dongle (protection de logiciel) dans un port USB libre. (l'installation est faite automatiquement).
- Vous pouvez utiliser maintenant votre Flexi starter.

5.2 Installation de votre plotter de découpe

Veuillez note SVP que votre plotter de découpe SECABO fonctionne uniquement avec Windows XP, Windows Vista et Windows 7, le fonctionnement avec une vieille version Windows n'est pas possible

- Tout d'abord assurez-vous que votre ordinateur est connecté à Internet.
- Connectez le plotter à votre ordinateur en utilisant le câble USB fournis.
- Allumez maintenant votre plotter.
- Votre plotter de découpe Secabo est désormais reconnu. Windows recherche les pilotes appropriés et les installe automatiquement. Cela peut prendre un certain temps. Ensuite votre plotter est prêt.

5.3 Connexion via interface série

Pour raccorder votre plotter de découpe SECABO à l'interface Série de votre Ordinateur, veuillez brancher tout simplement le plotter à l'interface série à l'aide du câble fournis

Utilisez les paramètres suivants :

- Bit par seconde: 38400
- Bits de données: 8
- Bits d'arrêt: 1
- Contrôle de flux: Xon/Xoff

5.4 Mise en marche du plotter de découpe

Prévoyez suffisamment de place à l'avant et à l'arrière de l'appareil pour la mise en place du film vinyle. Le plotter de découpe ne doit être utilisé que dans un environnement propre et sec.

- Branchez le plotter de découpe à une prise 230 V à l'aide du câble d'alimentation fourni.

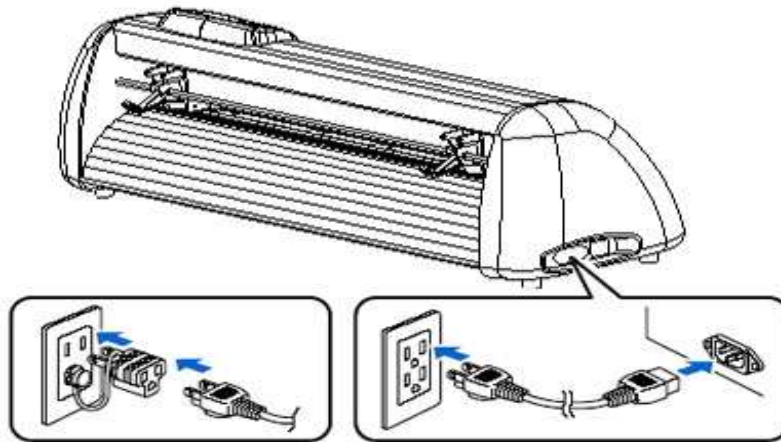

- Branchez le plotter.

5.5 Mise en place et réglage de la lame

- Installez la lame dans le porte lame le côté tranchant vers le bas.
- Pour régler la lame, veuillez visser et dévisser le capuchon.
- Pour un bon réglage de la lame, vissez et dévissez le capuchon de façon plus au moins importante en fonction du dépassement de lame que l'on souhaite obtenir.
- Pour fixer le réglage de la lame veuillez visser le capuchon doré du porte lame.

- Pour faire ressortir la lame et pouvoir ainsi l'enlever, veuillez appuyer sur la tige d'éjection de la lame!

Veuillez régler la lame selon le matériel à découper

5.6 Mise en place du porte lame

- Desserrez suffisamment la vis porte lame au niveau de la tête de coupe.
- placez le porte lame et fixez le en serrant la vis.

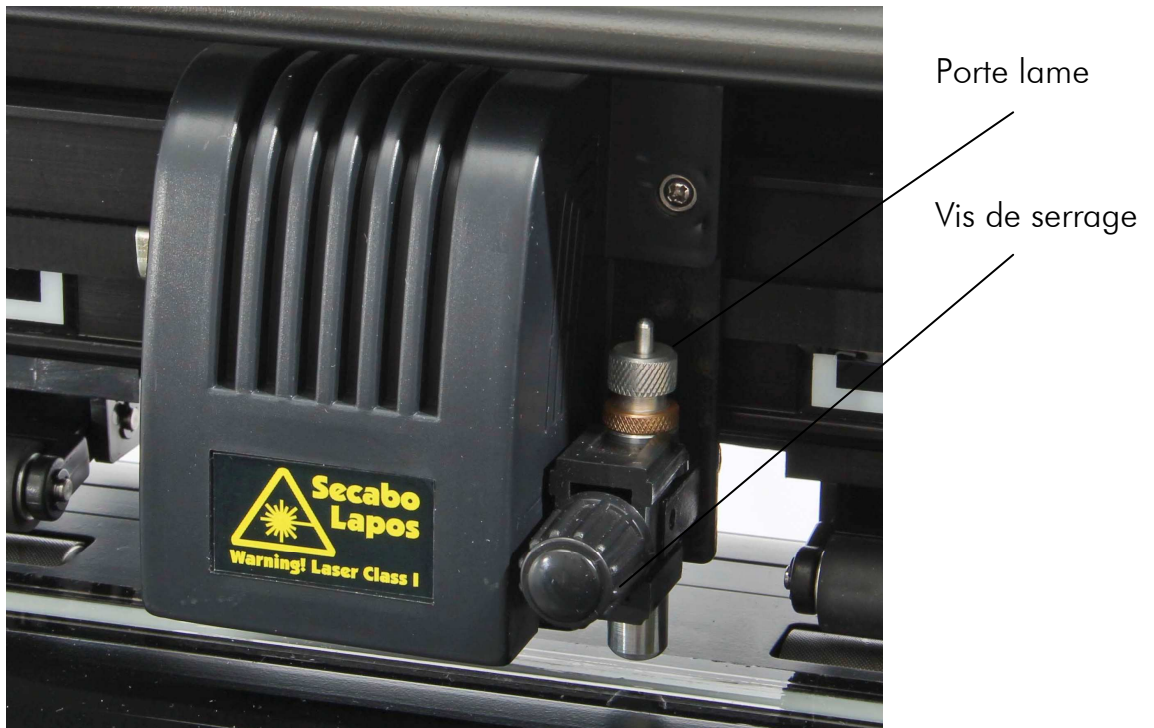

5.7 Chargement du vinyle

- Insérez toujours le matériel à découper par l'arrière de l'appareil.
- Tirez le film jusqu'à la baguette de découpe pour régler correctement le point d'origine. Les détails relatifs au réglage du point d'origine se trouvent au point 6.3 de la présente notice.

Engagez le vinyle le plus droit possible dans le plotter de découpe de manière à éviter toute déviation.

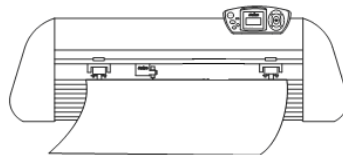

- Les galets doivent toujours se trouver au dessus des parties crantées du rouleau d'entraînement pour permettre un bon maintien du vinyle.
- Fixez les galets d'entraînement en baissant le levier situé à l'arrière.
- Les galets d'entraînement peuvent être déplacés dans la position souhaitée en desserrant les ressorts.

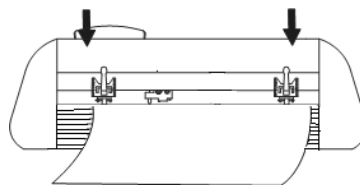

5.8 Test de découpe

Test

- Pour exécuter le test de découpe en mode (online) actionnez la touche test, le plotter découpe un triangle avec cadre rectangulaire échenillé au niveau du point d'origine enregistré.
- Ce test de découpe vous permet de contrôler les paramètres porte lame ainsi que la pression. Au cours du test de découpe, le matériel utilisé devrait être découpé proprement; le support vinyle ne devrait pas être endommagé.
- Si vous remarquez que support du vinyle a été découpé, cela signifie que la pression est trop élevée ou encore que le réglage de la lame est mauvais, Modifiez ce(s) paramètre(s) et exécutez une nouvelle fois un test de découpe.
- Modifiez également ces paramètres si le film présente une découpe imprécise ou insuffisamment profonde.

5.9 La première découpe avec le plotter

- Démarrez le logiciel de découpe Secabo Flexi Starter.
- Le logiciel s'ouvre utilisez l'outil « Texte » pour taper un petit texte d'essai pour lancer la découpe appuyez ensuite sur le bouton .
- La fenêtre « Sélectionnez Production Manager », apparaît, sélectionnez « sur cet ordinateur (local) » puis cliquez sur accepter



- Attendez jusqu'à ce production manager s'ouvre.
- Sélectionnez SECABO et le model du plotter.
- Dans la fenêtre selectionner» selectionnez « **USB_Printer_0** » Cliquez sur « terminer ».
- La fenêtre « découper,tracer » s'ouvre, cliquez sur « paramètres ».
- La fenêtre « travail/ réglage standard s'ouvre.
- Sélectionnez le troisième onglet .
- Entrer la valeur adaptée à la lame utilisée,généralement l'offset d'une lame est entre 0,020 et 0,022. La valeur exacte dépend toujours de la lame utilisée
- Activez avec une valeur de 0,0254cm au « Fichier /tracer » et «découper/ avancé »
- Appuyet sur « OK » selectionnez « Découper / Tracer » et envoyez ».
- Envoyer maintenant !

6 Ajustages et opération

6.1 En ligne / hors ligne (On-/Offline)



Lorsque vous allumez votre plotter de découpe, une réinitialisation automatique est exécutée et le plotter s'allume puis l'écran affiche Online, l'état Online indique que le plotter est prêt à découper, toutes les touches du clavier sont alors désactivées, excepté la touche online qui permet d'accéder aux réglages disponibles sur le plotter. Pendant la découpe le plotter doit être en mode online, pour modifier les paramètres de configuration le plotter doit être en mode offline

6.2 Déplacement du chariot



Déplacez le chariot en mode Offline à l'aide des touches, le chariot se déplace de la droite vers la gauche. Les paramètres X et Y correspondantes sont affichées à l'écran.

6.3 Réglage du point d'origine



Pour la mise en place du point d'origine, appuyez sur Online puis déplacez le chariot à l'aide des touches appuyez sur Enter pour valider le point d'origine, après le plotter se met automatiquement en mode Online.

6.4 Réglage de la pression et de la vitesse

En mode en ligne, vous pouvez procéder aux modifications suivantes en appuyant sur les touches correspondantes:



Augmenter la vitesse

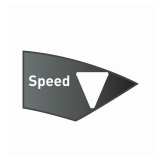

Réduire la vitesse



Augmenter la pression



Réduire la pression

La vitesse et la pression ne peuvent pas être modifiées lorsqu'une le découpe

6.5 Fonction de répétition



En mode en ligne, vous pouvez faire défiler les menus de configuration en appuyant plusieurs fois sur la touche (Set).

- Réglez tout d'abord Bit par seconde, c'est seulement nécessaire si vous souhaitez accorder votre plotter à une interface série
- Dans le deuxième point du menu, le plotter de découpe peut être correctement calibré, une modification des valeurs est nécessaire en raison de l'usure des pièces mécaniques, en raison du changement des valeurs XP et XY les données X et Y peuvent être modifiées, par exemple si l'objet de 100cm est découpé seulement à 98cm avec le plotter, les valeurs des données sur le plotters doivent être modifiées, dans le cas contraire les valeurs ne peuvent pas être modifiées

6.6 Touche Reset



A l'aide de la touche Reset-vous pouvez stopper la commande de découpe.

7 LAPOS

LAPOS est un système de repérage optique, il permet le détournage de feuilles préalablement imprimées.

L'installation et l'utilisation de LAPOS sont expliquées dans les étapes suivantes.

7.1 Calibrage du LAPOS

Avant de pouvoir effectuer les premières découpes de contours, LAPOS doit être calibré de manière unique en relation avec FlexiStarter. Cette procédure est seulement à répéter, si vous souhaitez utiliser votre FlexiStarter sur un autre ordinateur.

Pour le calibrage de LAPOS veuillez procéder comme suit :

- Ouvrez Flexi Starter avec un document vide.
- Créez un rectangle.

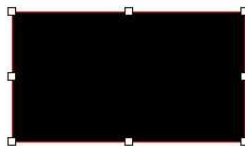

- Dans la fenêtre « DesignCentral » sélectionnez contour. Cliquez ensuite sur le bouton vert en bas à droite de la fenêtre pour valider



- Choisissez maintenant le menu „effets“ – „marque de détourage. La fenêtre « DesignCentral ». s’ouvre,selectionnez « 4 croix puis cliquez sur le bouton vert situé en bas à droite de la fenêtre pour valider

Attention ! Après le placement des marquages de découpe, l’objet ne doit plus être recadré !

- Aller au fichier » imprimer », dans la fenêtre imprime choisir son imprimente.

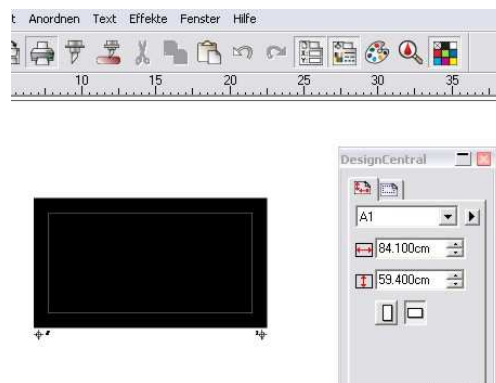

- Chargez la feuille dans le plotter de découpe (de préférence sur un tapis de découpe) et faire un point d’origine en bas de la premiere croix de repérage.

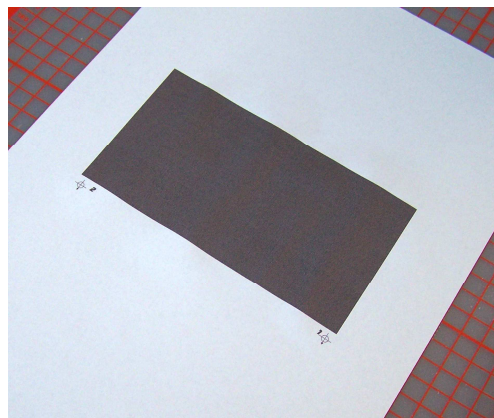

- Placez maintenant le laser à un point entre 1-2cm en bas de la premiere marque de repérage» et validez le point d’origine.
- Sélectionnez la fonction découpe du contour.

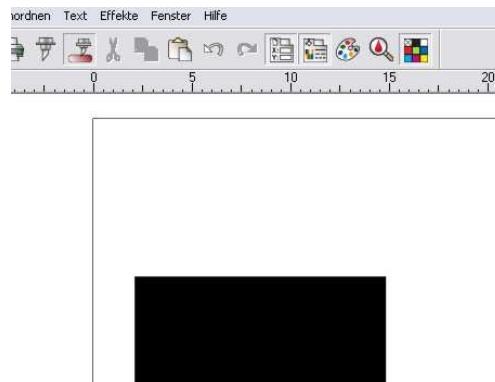

- Sélectionnez la première utilisation du Lapos en cliquant sur le deuxième onglet (Option), cliquez sur (modifier) une nouvelle fenêtre s'ouvre, remplissez la fenêtre Offst X avec la valeur -26,00 et Offst Y avec la valeur -18,20, confirmez par Ok, les valeurs sont maintenant sauvegardées

Dans la fenêtre suivante appuyez sur envoyer

- Confirmer la fenêtre qui apparaît avec «OK ».



- Déplacez le pointeur rouge en petits crans en cliquant sur la flèche de direction, une fois le pointeur est correctement placé appuyer sur Enter pour valider, le pointeur rouge se déplacera après automatiquement vers les autres marques.



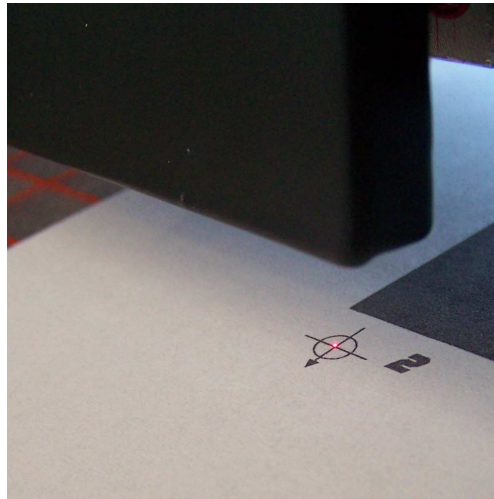

- Après avoir confirmé la dernière croix de repérage une nouvelle fenêtre s'ouvre en vous demandant d'insérer la lame. Confirmez avec "OK". Pour commencer la découpe.
- Nécessité d'ajuster les valeurs Offset celles-ci peuvent varier lors de l'utilisation de différents médias.

8 Lames

Les lames sont des outils de précision sensibles, aiguisés et dangereux.

- Ne laissez jamais les lames à portée des enfants !
- Pour éviter toute blessure, nous vous prions de faire très attention lorsque vous manipulez les lames.
- Manipulez les lames avec précaution et lorsque vous ne les utilisez pas, rangez-les systématiquement. En cas de chocs avec des matières solides comme du verre ou de la pierre, la pointe de la lame peut se casser, rendant la lame inutilisable.

Respectez les consignes suivantes pour éviter l'apparition de marques d'usure sur votre lame et garantir à cet article la plus longue durée de vie possible.

- Seule une petite partie de la lame doit dépasser du porte lame, ce dépassement ne doit pas excéder à l'épaisseur totale du vinyle à découper, il est important de respecter cette précaution pour ne pas user prématurément les lames
- Pour du matériel épais, utilisez une lame spécialement adapté (par ex. lame pour floc).
- Il est conseillé de changer régulièrement la lame



9 Données techniques

Modèle	C60IV	S60
Type	Plotter de découpe avec moteur pas à pas	Plotter de découpe avec Servomoteur
Laize supportable	720mm	
Laize découpeable	630mm	
Interfaces	RS232C, USB	
Affichage	Ecran LCD 2 lignes rétro éclairé	
Langues du traceur	HP-GL, DMPL	
Mémoire	L'appareil dispose d'une mémoire interne de 20kb	
Vitesse de découpe max.	600mm/s	960mm/s
Epaisseur moyenne max.	1mm	
Pression de serrage	0g-510g	
Résolution mécanique	0,0245mm	0,01254mm
Précision de répétition	+/- 0,05mm	+/-0,01mm
Alimentation électrique	Tension alternative 90V - 240V / 50Hz - 60Hz	
Environnement	+5°C - +35°C / 30% - 70% d'humidité	
Poids sans emballage	25kg	
Poids avec emballage	27,5kg	
Dimensions (l x H x P)	990 x 340 x 430mm	



10 Résolution des problèmes

Les tâches sont toujours exécutées à un format trop grand

Causes possibles:

- La résolution (étape en mm) a été ajustée.
- La taille de sortie est supérieure à 100%%.

Une tâche importée(EPS) est découpée plusieurs fois au même endroit

Causes possibles:

- Le fichier est peut être défectueux et doit être contrôlé.

La découpe de ligne droites présente des dentures

Causes possibles:

- Mauvais réglage de la lame et de la pression .

Konformitätserklärung Statement of Conformity



Hiermit erklären wir in alleiniger Verantwortung, dass das unter „9. Technische Daten“ genannte Produkt mit den Bestimmungen der folgenden EG-Richtlinien und Normen übereinstimmt:

We herewith declare under sole responsibility that the under „9. technical data“ mentioned product meet the provisions of the following EC Directives and Harmonized Standards:

EG-Richtlinien / EC Directives:

2006/95/EG Niederspannungsrichtlinie

2006/95/EC Low Voltage Directive

98/37/EG Maschinenrichtlinie (2006/42/EG ab 29.12.2009)

98/37/EC Directive on machinery (from 2009-12-29: 2006/42/EC)

Norm / Standard:

EN 60204-1:2006

Technische Dokumente bei / Technical documents at:

Secabo GmbH, Hochstatt 6-8, 85283 Wolnzach, Germany



Dipl. Ing. Fabian Franke

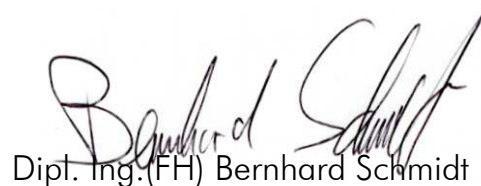

Dipl. Ing.(FH) Bernhard Schmidt